

# berbel



→ Kollektion Dunstabzüge

Genießen ist ganz leicht.  
Solange man immer das Beste nimmt.



# berbel Produktwelt

## Kochfeldabzüge & Kochfelder

---

### Kochfeldabzüge → 12



Downline Infinity



Downline Performance



Downline Compact

### Kochfelder → 20



Panoramakochfeld iPP

## Dunstabzugshauben

---

### Inselhauben Skyline → 24



Skyline Frame



Skyline Edge



Skyline Edge Sound

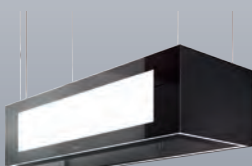

Skyline Edge Light



Skyline Curve



Skyline Round



# berbel Produktwelt

## Dunstabzugshauben

---

### Kopffreihauben → 34



Ergoline 2



Formline



Glassline



Smartline

---

### Inselhauben → 44



Ergoline



Glassline



Blockline



Smartline

---

### Wandhauben → 52



Glassline



Blockline



Smartline

---



# berbel Produktwelt

## Dunstabzugshauben

---

### ■ Einbauhauben & Lüfterbausteine → 60



Glassline

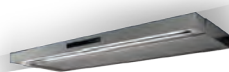

Firstline Touch

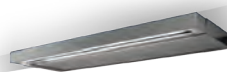

Firstline



Firstline Unseen



Lüfterbaustein Firstline

---

## Zubehör

---

- Abluft → 68
- Umluft | permalyt® → 70
- EcoSwitch → 72

## Features

---

- Modellübersicht → 76

## berbel Service

---

- Werkkundendienst → 82



berbel ist ...

## EINZIGARTIG

Das einzigartige berbel Prinzip setzt auf die Kraft der **Zentrifuge**.

Das Ergebnis: Dauerhaft effiziente Dunstabzüge – ohne leistungsmindernde Fettfilter.

## FLÜSTERLEISE

Sparsame sowie leise **EC-Lüftermotoren** und eine widerstandsfreie Luftführung ohne leistungsbremsende Fettfilter sorgen für angenehme und dauerhafte Laufruhe.

## EFFEKTIV

Curry, Fisch oder Eintopf – berbel kriegt sie alle. **Umluftfilter** mit besonders großer Oberfläche für eine zertifizierte Geruchsbindung von bis zu 97 Prozent.

# SAUBER

Die einfache Reinigung der berbel Dunstabzugsprodukte sorgt für beste Hygiene in der Küche. **Auffangschale** aufklappen, auswischen – sauber!

# AUSGEZEICHNET

berbel Produkte erhalten sowohl für ihre Innovation als auch für ihr funktionales wie hervorragendes **Produktdesign** Preise.

# MADE IN GERMANY

berbel Produkte werden am Standort **Deutschland** entwickelt, geprüft, montiert, verpackt und von dort aus weltweit exportiert. berbel kombiniert höchste Qualitätsansprüche mit hochwertigsten Materialien. **Dafür gibt berbel auf alle Produkte 5 Jahre Garantie.**









# Das berbel Prinzip

## Die 3 BAUSTEINE des berbel Prinzips:

- ① Zunächst werden die Koch- und Bratdünste durch einen schmalen Spalt angesogen.
- ② Am Dunstabzugseintritt wird die Luft dann stark beschleunigt und 2-fach bogenförmig umgelenkt. Die dabei entstehende Zentrifugalkraft schleudert die Fettteilchen aus der Luft heraus und scheidet sie leise und effektiv ab, anstatt sie zu filtern. Die Fette werden so dauerhaft effizient im Dunstabzug im ersten Schritt aufgefangen. Die Luft kann ungehindert weiterziehen.
- ③ Im mittleren Teil befindet sich der Feinstabscheider, der kleinste Partikel erfasst. Er ist einfach herausnehmbar und kann in der Spülmaschine gereinigt werden.

Das Ergebnis: Eine dauerhaft gleichbleibend hohe Fettabscheidung. Einfach ein Prinzip, das begeistert.





# Einfach aufklappen, auswischen, sauber!

Das einzigartige berbel Prinzip setzt auf eine innovative Technologie: Die Kraft der Zentrifuge reinigt dauerhaft und zuverlässig die Luft. Egal, ob scharf angebratene Steaks, ein herzhafter Eintopf oder Penne mit Pesto auf dem Speiseplan stehen – alle Fette und Öle werden direkt in der Auffangschale gesammelt.

Dann heißt es: aufklappen, auswischen und entspannen. Unhygienische Fettfilter, die aufwendig gereinigt werden müssen und die Leistung des Dunstabzugs auf Dauer beeinträchtigen, gehören damit der Vergangenheit an.









# Kochfeldabzüge Downline

Besonders beliebt in offenen Wohnküchen sind die Kochfeldabzüge Downline. Integriert in ein modernes Induktionskochfeld bieten sie nicht nur innovativste Technik im Doppelpack. Sie haben zudem einen freien Blick um das Kochen mit Familie und Freunden zu genießen.

Zahlreiche Funktionen und durchdachte Details eröffnen neue Möglichkeiten für die Zubereitung köstlicher Gerichte. Einfach einzigartig – mit Zentrifugalkraft, ohne Fettfilter.











## Produkthighlights

Extra großes Induktionskochfeld mit intuitiver Bedienung, optional auch über elegante Drehknebel steuerbar. Erhältlich in Schwarz oder Edelstahloptik.

Über die praktische Bridgefunktion sind die Kochzonen im Verbund schaltbar. Die energiesparenden Zweizonen-Kochplatten erkennen große sowie kleine Töpfe.

Beweglicher Powermover für beste Erfassung von Koch- und Bratdünsten.

## Größe

B x H: 900 x 550 mm

# Kochfeldabzug Downline Performance



reddot winner 2021  
innovative product



## Produkthighlights

Vier eckige Kochzonen ermöglichen das Zusammenschalten von zwei Kochplatten auf jeder Seite.

Beweglicher Powermover für beste Erfassung von Koch- und Bratdünsten.

Dank verschiedener Modi wird die Lüfterleistung manuell, halbautomatisch oder vollautomatisch an die Kochsituation angepasst.

## Größe

B x H: 830 x 505 mm



### Produkthighlights

Einstiegsmodell mit vier großzügigen Kochzonen, steuerbar über ein elegantes, bernsteinfarbiges Bedienfeld.

Flächenbündiger oder aufliegender Einbau. Individuell nach Wunsch erhältlich mit edlem Rahmen in Mattschwarz oder Edelstahloptik.

Optimale Erfassung von Koch- und Bratdünsten dank einteiligem Einströmgitter.

### Größe

B x H: 830 x 505 mm



# Kochfelder

Das innovative Panoramakochfeld bietet dank nebeneinander aufgereihter Kochzonen mehr Platz beim Kochen – ganz ohne Übergreifen über heiße, dampfende Töpfe. Der freie Zugang zu jedem Topf und jeder Pfanne wird unterstützt durch die integrierte Dunstabzugssteuerung. So haben Sie die Hände frei für kreatives Kochen und müssen Ihren Dunstabzug nicht mehr umstellen.

Der Lüfter lässt sich über einen Slider auf dem eleganten weißen Bedienfeld regeln. Fünf gibt es insgesamt, einen für den Dunstabzug, die anderen vier sind für die einzelnen Kochzonen. berbel nennt diese Funktion AutoRun+.







### Produkthighlights

Panoramakochfeld mit Induktion.

Vier großzügige Kochzonen bieten viel Platz für Töpfe und Pfannen.  
Intuitiv bedienbar mit elegantem Touchslider.

Mit integrierter Dunstabzugssteuerung für maximalen Kochkomfort.

### Größe

B x H: 900 x 400 mm









# Inselhauben Skyline

Mit einer sanften Effektbeleuchtung wird die Inselhaube Skyline zu Ihrem ganz persönlichen Design-Highlight. In einem Spektrum von strahlend kühl bis zurückhaltend warm integriert sie sich auf exklusive Weise in moderne Küchen. Unerhört diskret schwebt sie auf den für die Erfassung von Kochdünsten idealen Abstand zum Kochfeld.

Wird sie nicht benötigt, schwebt sie diskret in die Ruheposition unter der Decke. Ein Klick auf die Fernbedienung und schon ist die Skyline Inselhaube zu Diensten. Dank ihrer Teach-Funktion weiß sie immer, wo genau sie ist. Durch den Einsatz des berberl Prinzips hält sie Ihnen den Kopf frei und die Luft rein.



reddot award 2019  
best of the best

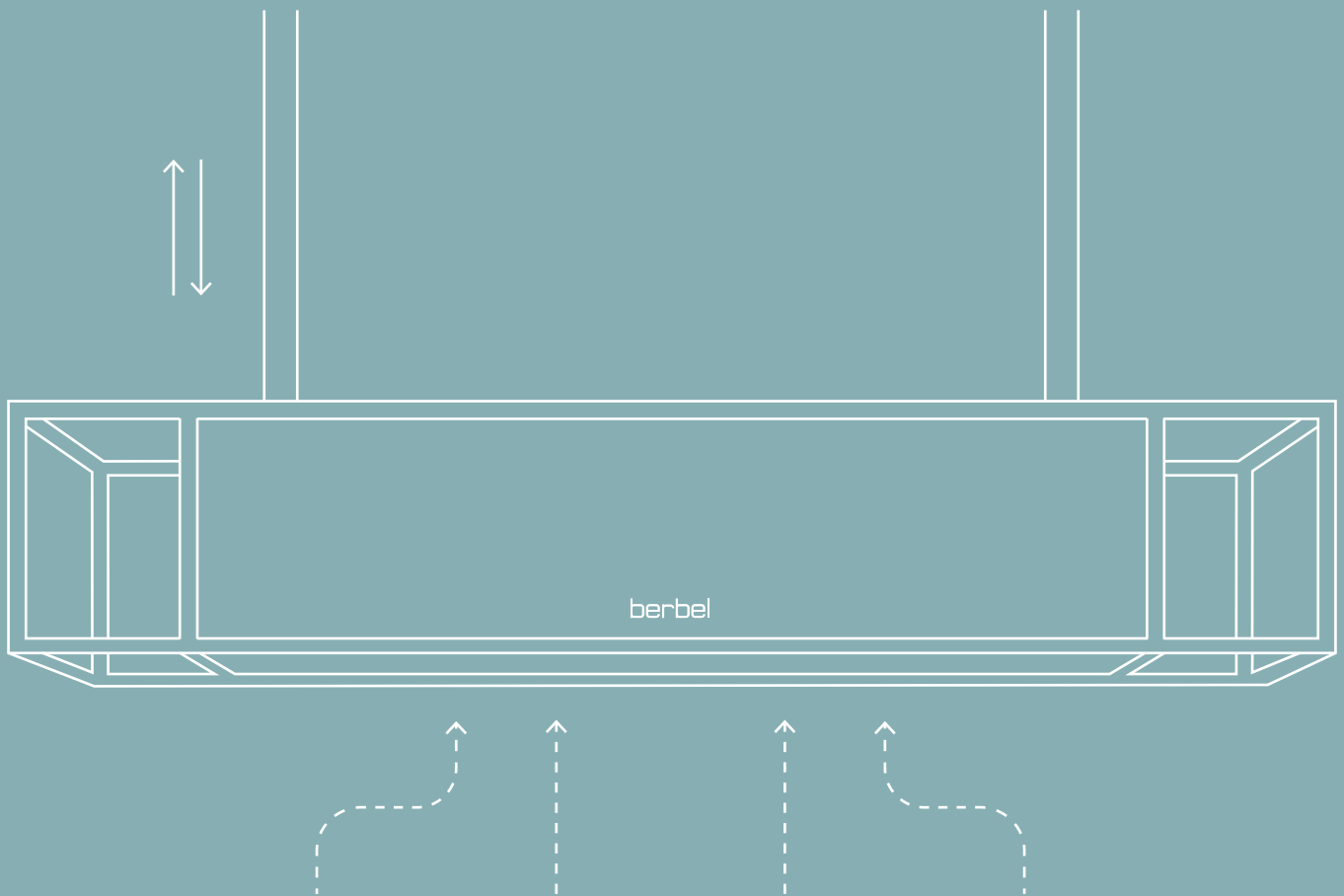

### Beeindruckende Erscheinung

Designhaube mit Lichtschlitz oder Lichtfenster für die Inszenierung der Effektbeleuchtung. Glasdekor in Schwarz, Weiß oder Silbermetallic.

### Blickfang ganz oben

Mit Deckenanschluss aus hochwertigem Edelstahl oder mit Glasverkleidung (modellabhängig). Auf Wunsch mit stimmungsvoller Effektbeleuchtung.

### Alles gut sehen

Atmosphärische LED-Kochfeldbeleuchtung, individuell regelbar von behaglich warmweiß bis tageslichthell, 2.700 bis 6.500 Kelvin.

### Kopffreiheit und intelligente Funktion

Dank der 1.200 mm Liftfunktion schwebt die Haube im idealen Abstand zum Kochfeld. Auf Wunsch komplett oder teilweise in die Decke versenkbar (modellabhängig).

### Kommunikativ bei der Bedienung

Moderne Steuerung mit benutzerfreundlicher Fernbedienung.

### High-End Hifi

Ein integriertes Soundsystem, optional zu kombinieren mit der Variante **Skyline Edge Sound**.



## Produkthighlights

---

Designhaube in zwei Varianten: Ohne und mit modernen Regalelementen (links und rechts je 20 cm).

---

Edler Deckenanschluss aus schwarzem Glas mit umlaufendem Rahmen aus Quadratrohr.

---

LED-Kochfeldbeleuchtung mit Dimmfunktion und einstellbarer Farbtemperatur.

---

## Breiten

---

ohne Regal: 100, 120 cm

---

mit Regal: 140, 160 cm

---

# Inselhaube Skyline **Edge | Edge Sound**



## Produkthighlights

---

Umlaufendes Glasdekor in Schwarz, Weiß oder Silbermetallic. Mit Effektbeleuchtung inklusive Dimmfunktion und einstellbarer Farbtemperatur.

---

**Variante Skyline Edge Mattschwarz, 95, 115 cm:** Glasdekor, Unterschale und Deckenanschluss in edlem Mattschwarz.

---

**Variante Skyline Edge Sound, 135 cm:** mit integriertem Soundsystem aus dem Hause T+A, dem deutschen High-End HiFi Hersteller.

---

## Breiten

---

95, 115, 135 cm

---



### Produkthighlights

---

Umlaufendes Glasdekor in Schwarz, Weiß oder Silbermetallic mit großflächiger Effektbeleuchtung.

---

Dimmfunktion und Farbtemperatur lassen sich komfortabel über die Fernbedienung einstellen.

---

Auf Wunsch komplett oder teilweise in die Decke versenkbar.

---

### Breiten

---

95, 115 cm

---

# Inselhaube Skyline **Curve**



## Produkthighlights

---

Glasdekor in Schwarz, Weiß oder Silbermetallic mit großflächiger Effektbeleuchtung.

---

Dimmfunktion und Farbtemperatur lassen sich komfortabel über die Fernbedienung einstellen.

---

Kontrollierter Öffnungsmechanismus mit sanft gleitenden Scharnieren für eine einfache Reinigung.

---

## Breiten

---

95, 115 cm

---





### Produkthighlights

Umlaufendes Glasdekor in Schwarz, Weiß oder Silbermetallic mit integrierter, nach oben gerichteter Effektbeleuchtung in warmweiß.

Deckenanschluss aus hochwertigem Edelstahl.

Geringer Radius von 60 cm. Geeignet für Kochfelder bis 80 cm Breite.

### Breiten

Ø 60 cm







# Kopffreihauben

Bester Wirkungsgrad bei kleinstem Geräuschpegel. Was will man mehr? Vielleicht ein preisgekröntes Design? Bei der Kopffreihauben Ergoline 2 ist jeder ein Designer. Ihre Glaselemente sind in jeder Wunschfarbe erhältlich, der Edelstahlkorpus sogar in modernem Mattschwarz.

Technisch sind alle Kopffreihauben eine Ausnahmeerscheinung: Sie arbeiten ohne Fettfilter. Eine absolute Spezialität! Das bedeutet ungebremste Saugkraft und dauerhafte Effizienz.



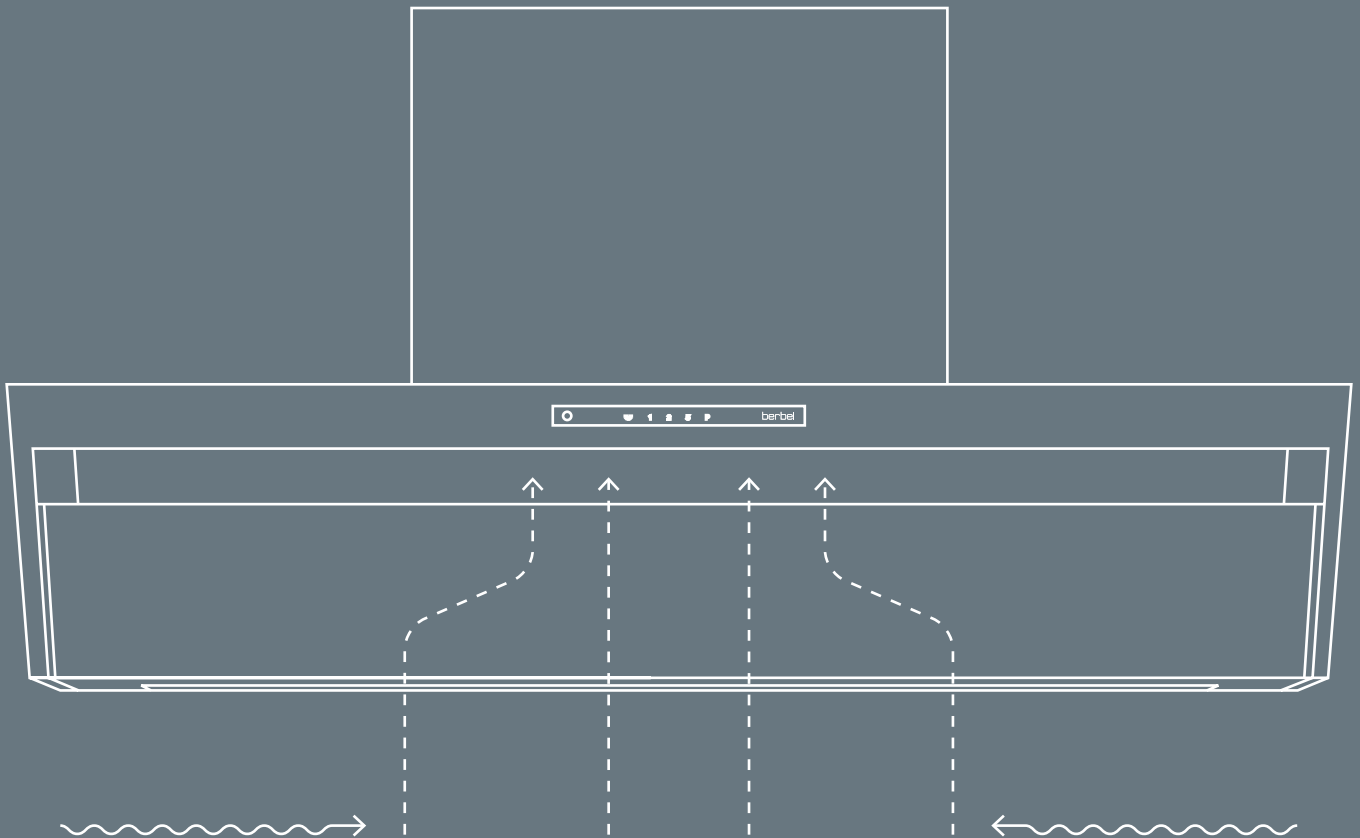

### **Edler Edelstahl**

Das ist das Material, aus dem der gesamte Korpus gefertigt ist. Eine hochwertige Verarbeitung mit rundum verschweißten Ecken ist selbstverständlich.

### **Alles in bestem Licht**

Dafür sorgt die ausgewogene Kochfeldausleuchtung. Moderne LEDs verströmen ein angenehmes, in der Farbtemperatur einstellbares Licht. Für noch mehr Atmosphäre sind sie dimmbar.

### **Heute Umluft. Morgen Abluft.**

Dank der genialen EcoSwitch-Steuerung kann der Dunstabzugsmodus dem Kochprojekt oder der Jahreszeit individuell angepasst werden.

### **Lüftung im Flow**

Das ist die BackFlow-Technologie: Eine patentierte berbel Spezialität, die mit einer raffinierten Sekundärbelüftung arbeitet. Das Ergebnis: Höchste Effizienz! Und keinerlei Kondensation an der Haube.

### **Black is beautiful**

Das beweist die Farbvariante aus der Serie Black Edition. Mit Korpus und Schacht in Mattschwarz. Ein besonderer Look – in 90 cm Breite für die Modelle Formline und Ergoline 2 unübersehbar.

### **Kein Reinigungsstress**

Die Unterschale ist schnell auswischbar und komplett entnehmbar. Für eine mühelose Reinigung kann sie einfach in die Spülmaschine gesteckt werden.



### Produkthighlights

---

Zahlreiche Gestaltungsmöglichkeiten bieten die verschiedenen Farbvarianten: Schwarz, Weiß, Silbermetallic oder **Mattschwarz (90 cm)**.

---

LED-Kochfeldbeleuchtung über das Bedienfeld dimmbar und mit einstellbarer Farbtemperatur.

---

Mit stimmungsvoller Rückwandbeleuchtung in warmweiß.

---

### Breiten

---

60, 70, 80, 90, 110, 120 cm

---

# Kopffreihaube **Formline**



## Produkthighlights

Komplett aus Edelstahl gefertigt, hochwertig verarbeitet mit rundum verschweißten Ecken.

**Farbvariante 90 cm:** In edlem Mattschwarz vom Korpus bis zum Schacht.

Für eine leichte Reinigung lässt sich die Klappe sanft öffnen.

## Breiten

60, 70, 80, 90, 120 cm





# Kopffreihaube **Glassline**



## Produkthighlights

---

Edles Glasdekor in Schwarz oder Weiß mit integrierter, nach oben gerichteter Effektbeleuchtung in warmweiß.

---

LED-Kochfeldbeleuchtung über das Bedienfeld dimmbar und mit einstellbarer Farbtemperatur.

---

Für eine leichte Reinigung lässt sich die Klappe sanft öffnen.

---

## Breiten

---

90, 110 cm

---



### Produkthighlights

---

Energiesparende Umlufthaube. Wahlweise mit Aktivkohlefilter oder wartungsfreiem permalyt®-Umluftfilter.

---

Verfügbar in drei Farbvarianten: Weiß, Mattschwarz oder Graumetallic.

---

Herausnehmbare Auffangschale für eine leichte Reinigung.

---

### Breiten

---

80, 90 cm

---



# Inselhauben

Überzeugend durch den Einsatz der bewährten berbel BackFlow-Technologie für eine optimale Dunst- und Gerücheerfassung. In Punkto Optik überzeugen die Inselhauben mit hochwertigem Edelstahl und modernem Design. Das Highlight für jede offene Wohnküche.

Ob klassisch, elegant oder puristisch – die berbel Inselhauben machen jede Küche zum eigenen Kochstudio. Mit stimmungsvoller Effektbeleuchtung on top.



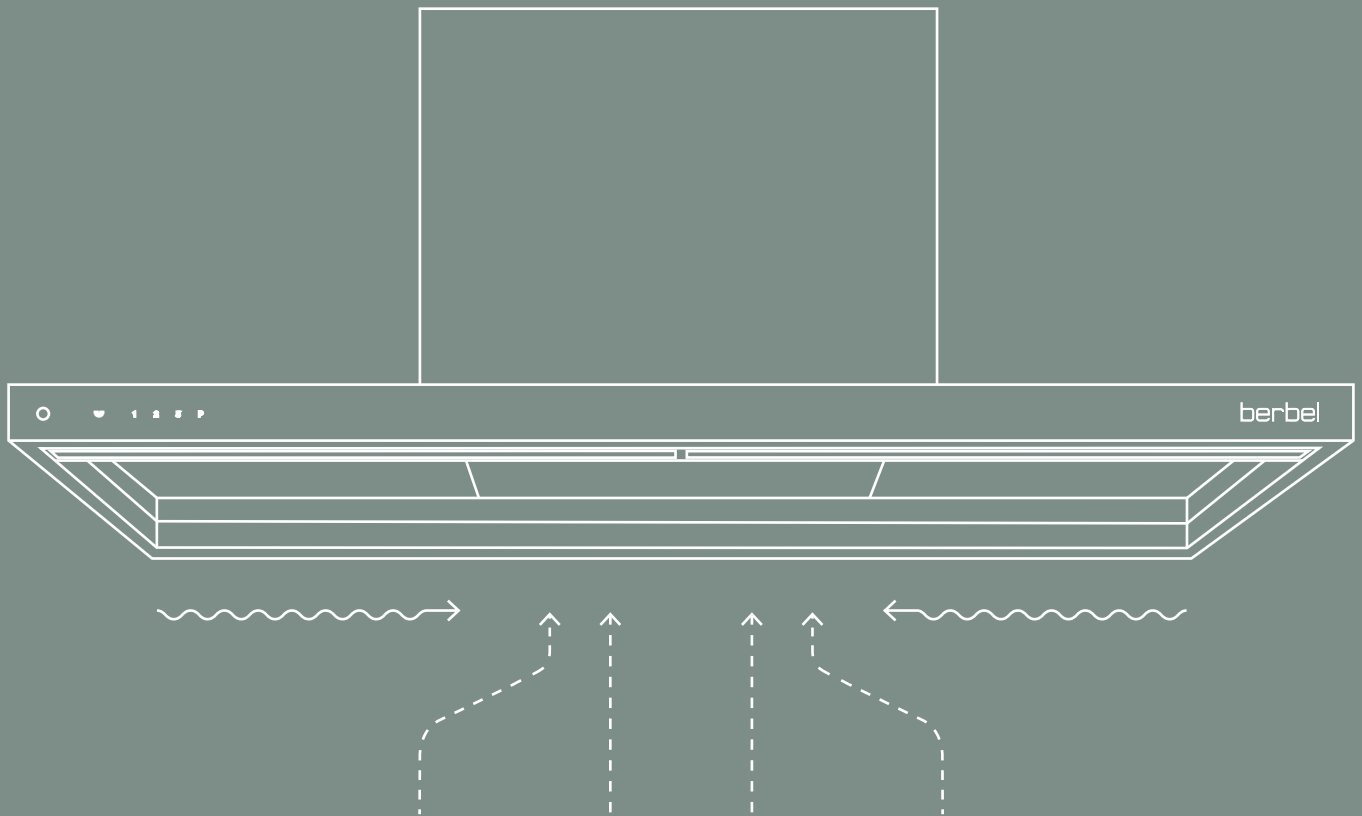

### Optisch in Form

Klassisch, schlank oder ergonomisch. So stilistisch pur, dass es sich wie selbstverständlich in das Küchenambiente einfügt.

### Geschmackvolles Lichtambiente

Eine dimmbare LED-Kochfeldbeleuchtung, deren Farbtemperatur\* sich auf die Stimmung einstellen lässt. Vom hellen, klaren Arbeitslicht bis zur behaglichen Chill-Beleuchtung.

### Saubere Reinigung

Die Abscheideeinheit/Unterschale lässt sich komplett entnehmen und auch in der Spülmaschine reinigen.

### Lüftung im Flow

Die BackFlow-Technologie\*, eine patentierte berbel Spezialität, die mit einer raffinierten Sekundärbelüftung arbeitet. Das Ergebnis: Höchste Effizienz!

### Heute Umluft. Morgen Abluft.

Dank der genialen EcoSwitch-Steuerung kann der Dunstabzugsmodus dem Kochprojekt oder der Jahreszeit individuell angepasst werden.

\*modellabhängig



### Produkthighlights

Edles Glasdekor in Schwarz, Weiß oder Silbermetallic mit erhältlich.

Mit BackFlow-Technologie für eine optimale Dunst- und Gerücheerfassung.

Kontrollierter Öffnungsmechanismus mit sanft gleitenden Scharnieren.

### Breite

110 cm

# Inselhaube **Glassline**



## Produkthighlights

Besonders schlankes und geradliniges Design mit eleganter, schwarzer Glasblende.

Mit BackFlow-Technologie für eine optimale Dunst- und Gerücheerfassung.

Besonders einfache Reinigung dank entnehmbarer Abscheideeinheit.

## Breite

100 cm





# Inselhaube **Blockline**



## Produkthighlights

---

Lieferbar in zwei Breiten mit edlem Schachtdekor in Edelstahl.

---

Perfekte Kochfeldausleuchtung mit modernen, langlebigen LEDs (warmweiß) mit Dimmfunktion.

---

Einfacher Umluftfilterwechsel durch abnehmbares Schachtdekor.

---

## Breiten

---

90, 120 cm

---



### Produkthighlights

Zeitlose Ästhetik in Edelstahl und extrem schlankes Korpusdesign.

Einfache Planbarkeit durch in der Höhe verstellbaren Teleskopkamin.

LED-Kochfeldbeleuchtung (warmweiß) mit Dimmfunktion für eine stimmungsvolle Atmosphäre.

### Breite

100 cm







# Wandhauben

Wie ein Schutzschild schwebt die elegante Edelstahl-Wandhaube über dem Kochfeld. Mit ihrer souveränen Linienführung verschmilzt sie auffällig unauffällig mit jedem Interieur.

In dem stimmungsvollen Licht ihrer LEDs wird ihr Wirkprinzip sichtbar. Ein sanfter Luftstrom führt aufsteigende Dünste von vorn, rechts und links gezielt zum Ansaugspalt in der Mitte. BackFlow-Technologie heißt die smarte, patentierte Erfassung von Kochdünsten, die es nur bei Berbel gibt. Für Sie heißt das: Keinerlei Kondensation an Haube und Umfeld. Wie schön!



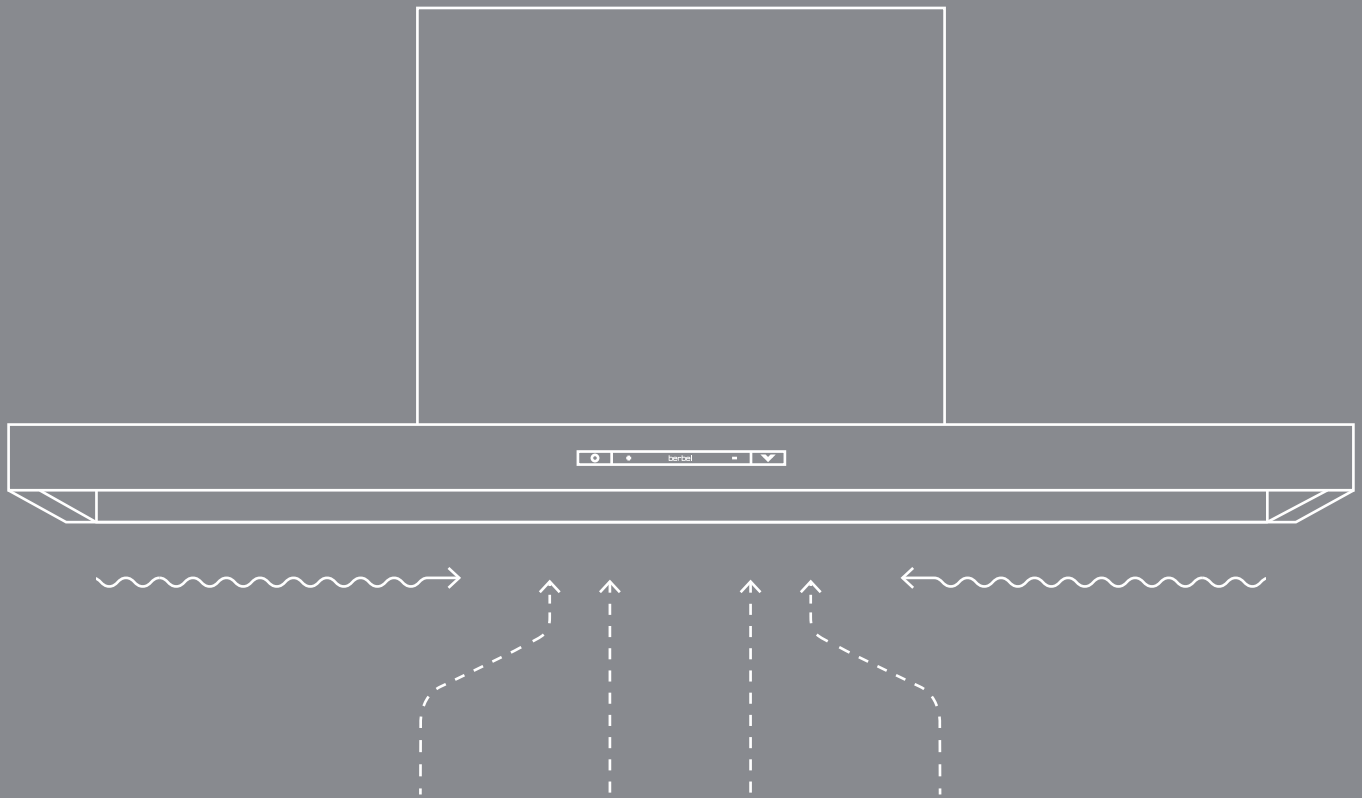

### Attraktive Erscheinung

Mit geradlinigem Design und besonders schlankem Korpus machen die Wandhauben in jeder Küche eine gute Figur.

### Alles in bestem Licht

Dafür sorgt die ausgewogene Kochfeldbeleuchtung. Moderne LEDs verströmen ein angenehmes Licht. Für noch mehr Atmosphäre sind sie dimmbar.

### Edler Edelstahl

Das ist das Material, aus dem der gesamte Korpus gefertigt ist. Eine hochwertige Verarbeitung ist selbstverständlich.

### Lüftung im Flow

Das ist die BackFlow-Technologie\*: Eine patentierte berbel Spezialität, die mit einer raffinierten Sekundärbelüftung arbeitet. Das Ergebnis: Höchste Effizienz! Und keinerlei Kondensation an der Haube.

### Kein Reinigungsstress

Die Abscheideeinheit/Unterschale ist schnell auswischbar und komplett entnehmbar. Für eine mühelose Reinigung kann sie einfach in die Spülmaschine gesteckt werden.

### Heute Umluft. Morgen Abluft.

Dank der genialen EcoSwitch-Steuerung kann der Dunstabzugsmodus dem Kochprojekt oder der Jahreszeit individuell angepasst werden.

\*modellabhängig





### Produkthighlights

---

Besonders schlankes und geradliniges Design mit edler, schwarzer Glasblende für optimalen Bedienkomfort.

---

Mit BackFlow-Technologie für eine optimale Dunst- und Gerücheerfassung.

---

Besonders einfache Reinigung dank entnehmbarer Abscheideeinheit.

---

### Breite

---

90 cm

---

# Wandhaube **Blockline**



## Produkthighlights

---

Zeitloses Edelstahl-Design mit teleskopierbarem Kamin, verfügbar in drei Breiten.

---

Perfekte Kochfeldausleuchtung mit modernen, langlebigen LEDs (warmweiß) mit Dimmfunktion.

---

Komplett entnehmbare Unterschale für eine einfache Reinigung.

---

## Breiten

---

60, 90, 120 cm

---



### Produkthighlights

---

Mit BackFlow-Technologie für eine optimale Dunst- und Gerücheerfassung.

---

Perfekte Kochfeldausleuchtung mit modernen, langlebigen LEDs (warmweiß) mit Dimmfunktion.

---

Komplett entnehmbare Abscheideeinheit für eine einfache Reinigung.

---

### Breite

---

90 cm

---



# Einbauhauben & Lüfterbausteine

Wer es beim Kochen opulent mag, muss sich auf starke Küchenhelfer verlassen können. Hier sind die Einbauhauben von berbel der perfekte Partner. Sie holen Küchendämpfe und Fette schnell und zielgerichtet aus der Luft. Ausgestattet mit der BackFlow-Technologie unterstützen sie absolut zuverlässig die Erfassung aufsteigender Koch- und Bratdünste.

Modernes Design und innovative Technologie machen die berbel Einbauhauben zum starken Partner in der Küche von heute.



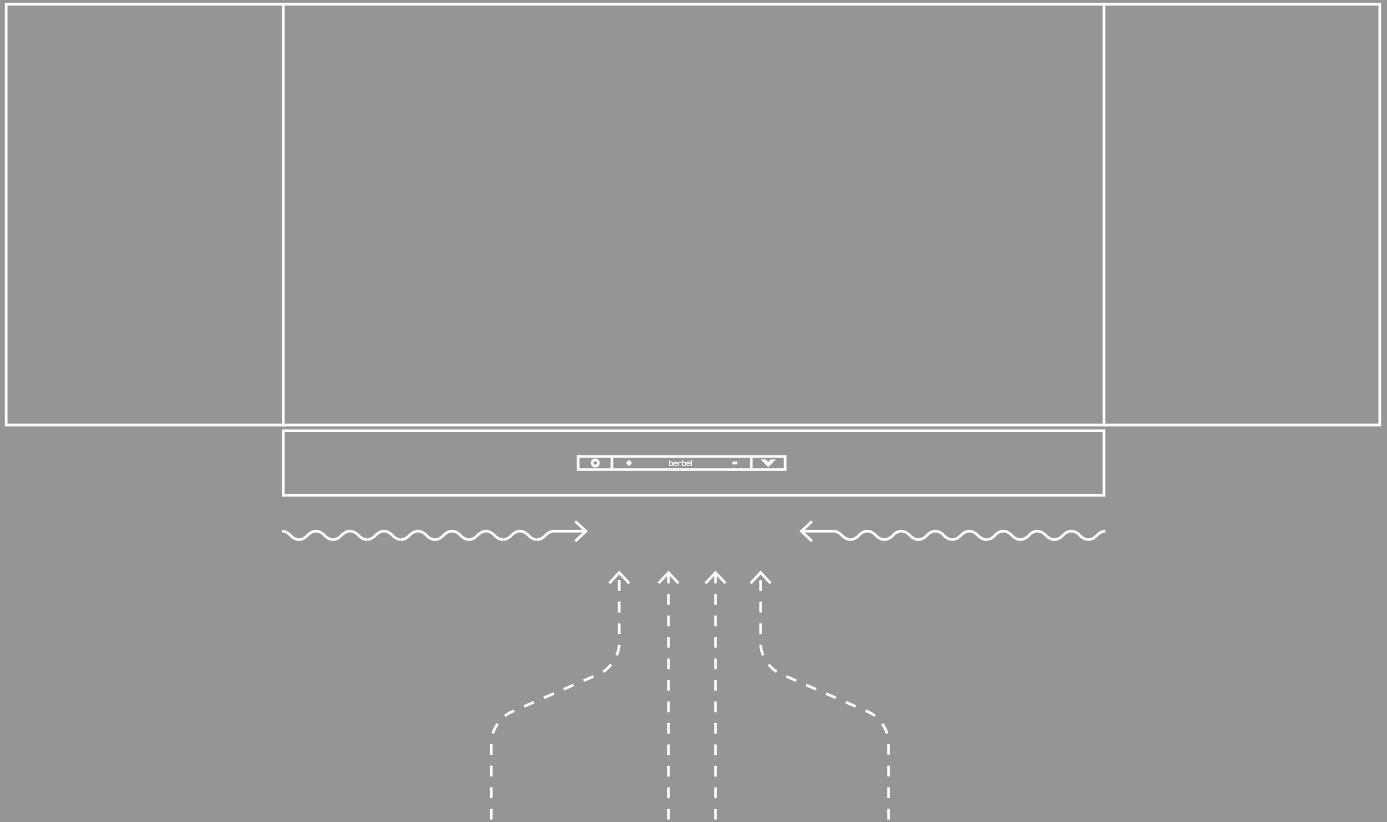

### **Beeindruckendes Design**

Mit farbiger Glasblende oder mit Edelstahl, hochwertig verarbeitet und so stilistisch, dass es sich wie selbstverständlich in das Küchenambiente einfügt.

### **Alles in bestem Licht**

Dafür sorgt die ausgewogene Kochfeldausleuchtung. Moderne LEDs verströmen ein angenehmes Licht. Für noch mehr Atmosphäre sind sie dimmbar.

### **Heute Umluft. Morgen Abluft.**

Dank der genialen EcoSwitch-Steuerung\* kann der Dunstabzugsmodus dem Kochprojekt oder der Jahreszeit individuell angepasst werden.

### **Lüftung im Flow**

Das ist die BackFlow-Technologie\*: Eine patentierte berbel Spezialität, die mit einer raffinierten Sekundärbelüftung arbeitet. Das Ergebnis: Höchste Effizienz! Und keinerlei Kondensation an Haube und Umfeld.

### **Kein Reinigungsstress**

Die Unterschale ist schnell auswischbar und komplett entnehmbar. Für eine mühelose Reinigung kann sie einfach in die Spülmaschine gesteckt werden.

\*modellabhängig



### Produkthighlights

Edle Glasblende in Schwarz oder Weiß. Mit innovativem Bedienfeld, das bei Berührung sichtbar wird.

LED-Kochfeldbeleuchtung über das Bedienfeld dimmbar und mit einstellbarer Farbtemperatur.

Mit BackFlow-Technologie für eine optimale Dunst- und Gerücheerfassung.

### Breiten

60, 90 cm

# Einbauhaube **Firstline Touch**



## Produkthighlights

---

LED-Kochfeldbeleuchtung über das Bedienfeld dimmbar und mit einstellbarer Farbtemperatur.

---

Mit BackFlow-Technologie für eine optimale Dunst- und Gerücheerfassung.

---

Herausnehmbare Auffangschale für eine leichte Reinigung.

---

## Breiten

---

60, 80, 90 cm

---





### Produkthighlights

---

Mit BackFlow-Technologie für eine optimale Dunst- und Gerücheerfassung.

---

Perfekte Kochfeldausleuchtung mit modernen, langlebigen LEDs (warmweiß).

---

Geringe Einbautiefe ermöglicht Gewürzregal im Oberschrank.

---

### Breiten

---

60, 80, 90 cm

---

# Einbauhaube **Firstline Unseen**



## Produkthighlights

Unsichtbarer und flächenbündiger Einbau mit ertastbarem, komfortablem Bedienfeld.

Für beste Dunst- und Gerücheerfassung sorgt die berbel BackFlow-Technologie.

Mit optionalem Einbaurahmen auch als Lüfterbaustein planbar.

## Breiten

60, 90 cm



### Produkthighlights

---

Unsichtbarer, flächenbündiger Einbau.

---

Flaches, komfortables Bedienfeld – einfach ertastbar.

---

Die LED-Kochfeldbeleuchtung ist über das Bedienfeld von der Farbtemperatur einstellbar.

---

### Breiten

---

60, 90 cm

---

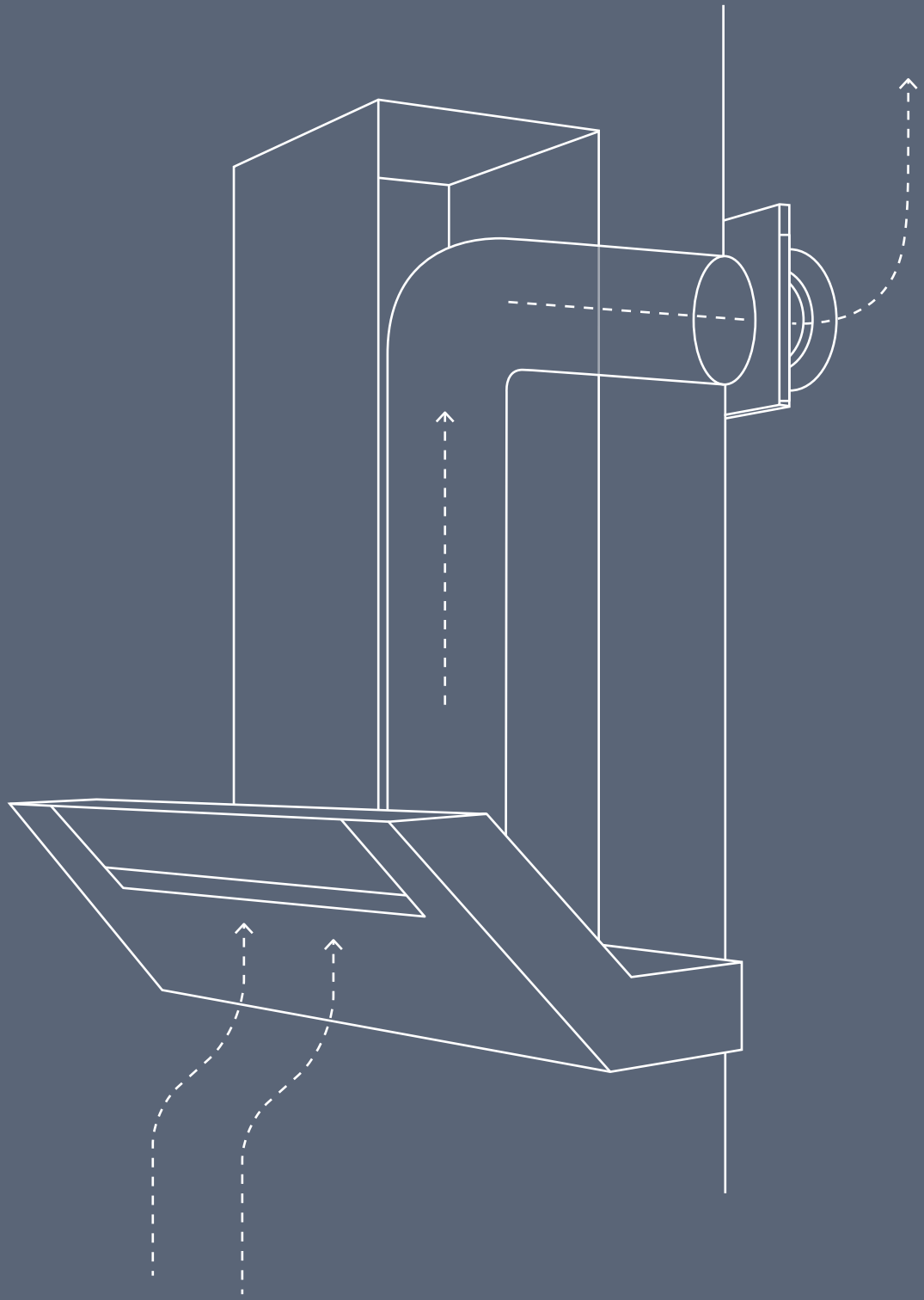



# Abluft

Tief durchatmen! Kein System entsorgt verbrauchte Küchenluft so effektiv wie ein Abluftsystem. Umgehend befördert es Feuchtigkeit, Dampf, Rauch und Gerüche an die frische Luft. Eine wärmegeämmte Abluftführung sorgt dafür, dass dies energiesparend geschieht.

## **Mauerkasten**

---

Energieeffizientes Abluftsystem durch motorisch verschließbares Abluftrohr.

---

Dank BlowerDoor-Zertifikat für den Einsatz in Niedrigenergie-Gebäuden geeignet.

---

Anschluss ferngesteuert über die berbel Dunstabzüge oder luftgesteuert für alle anderen Dunstabzüge.

---

Komplett aus Edelstahl, hochwertig verarbeitet.

---

## **Durchmesser**

---

125, 150 mm

---



Testen Sie hier Ihren Abluftweg

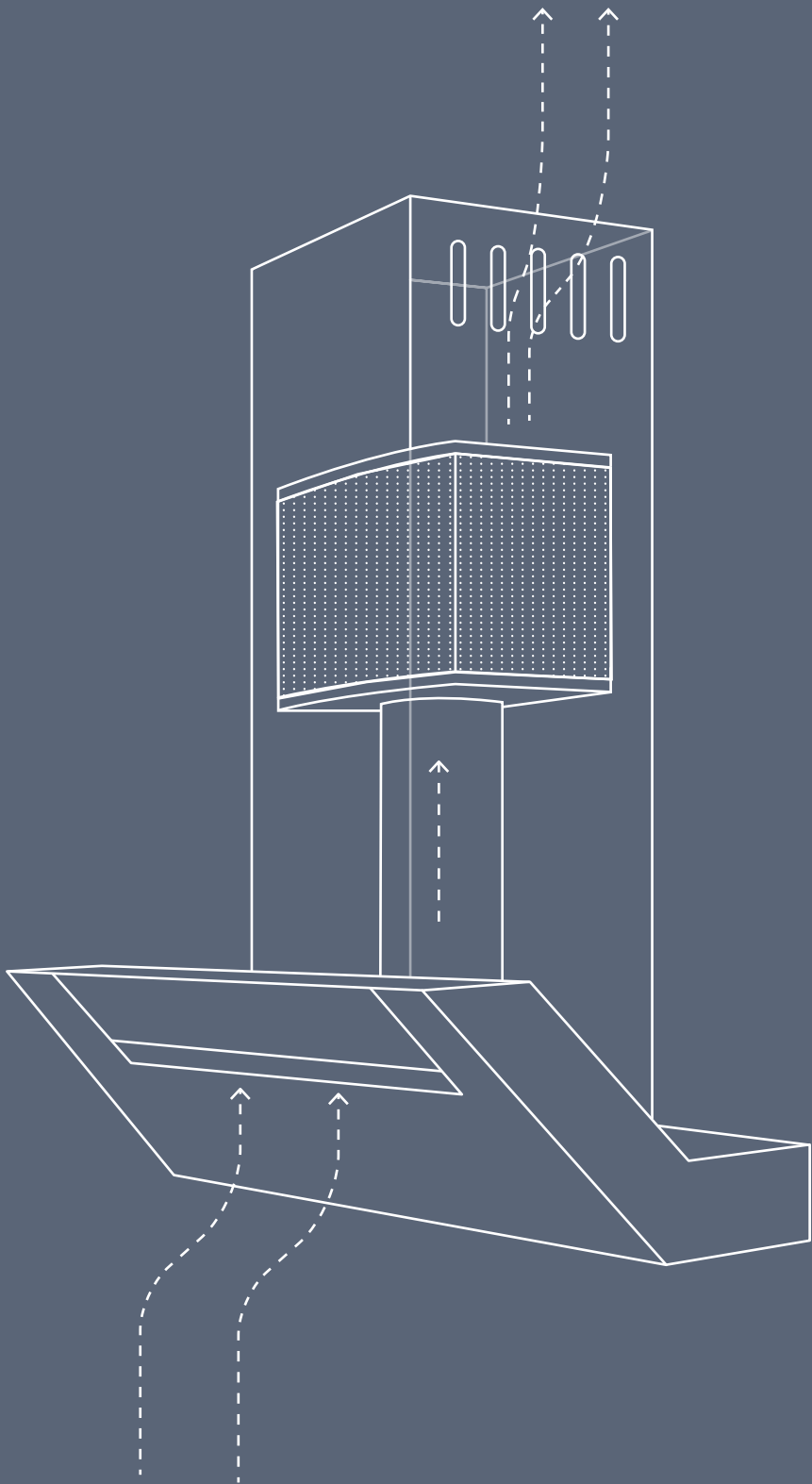



# Umluft | permalyt®

Keine Wanddurchdringung gewünscht? Kein Problem! berbel hat die Umlufttechnik so perfektioniert, dass sie dem Abluftbetrieb in nichts nachsteht. Zwei effektive Filtersysteme stehen zur Wahl:

## **Umluftfilter**

---

Extra große Oberfläche, extra viel Aktivkohle mit einem Wirkungsgrad von bis zu 97 Prozent.

---

Fettfrei und geruchsneutral.

---

Kostengünstige Nachfüllpacks zum Austausch der Aktivkohle.

---

Variante: Spezialkohle ProAktiv für Fischliebhaber.

---

## **Umluftfilter permalyt®**

---

Selbstreinigendes Filtersystem.

---

Absolut wartungsfrei.

---

Hightech-Filtermatte aus speziellem Aktivkohle-Granulat.

---

Innovative Thermokatalyse neutralisiert Gerüche bis zu 95 Prozent und sorgt dauerhaft für reine Luft.

---



permalyt®-Technik für Kochfeldabzüge



permalyt®-Technik für Dunstabzüge

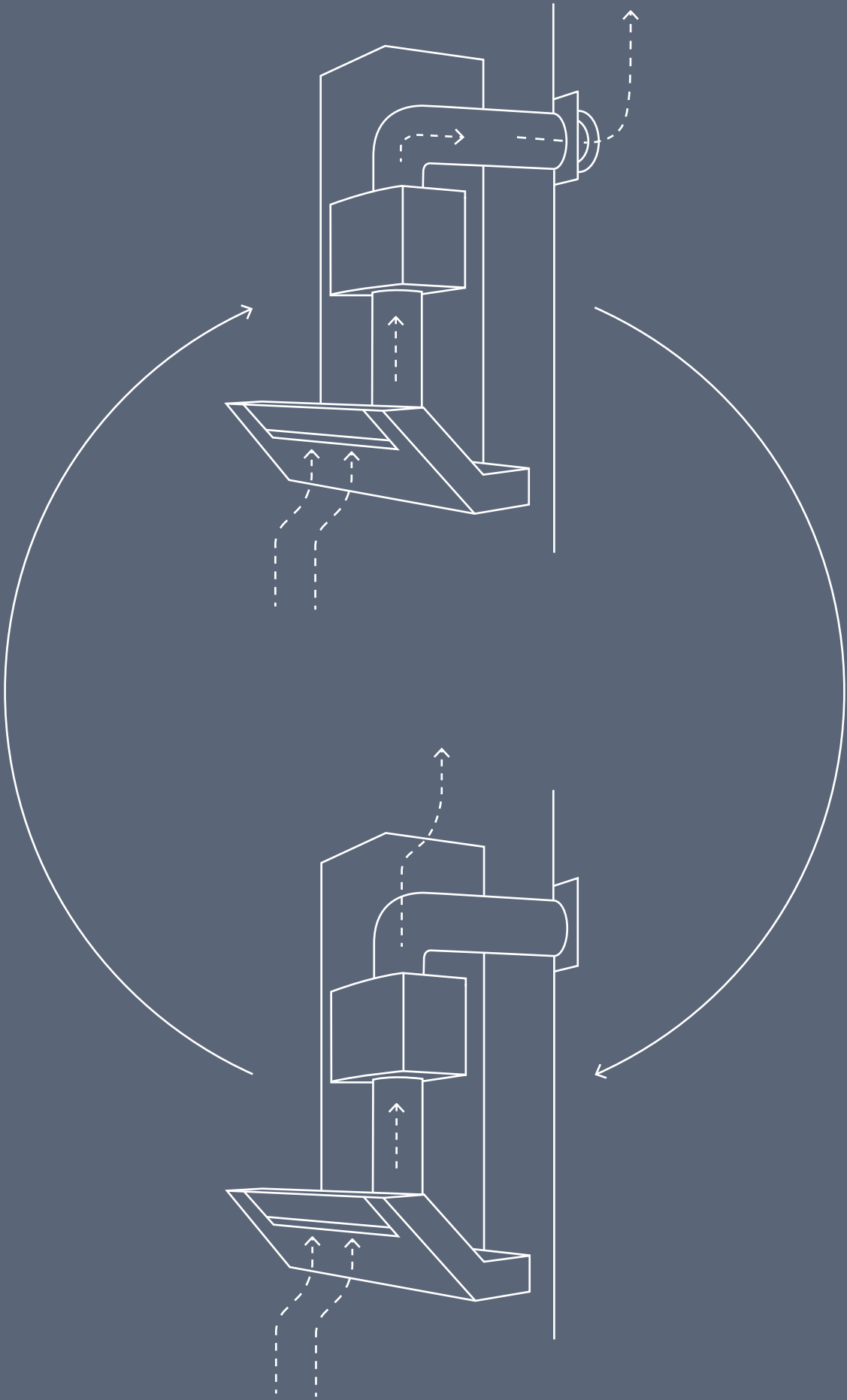





# EcoSwitch

Abluft oder Umluftbetrieb? Bei berbel keine Grundsatzfrage. EcoSwitch verbindet das Beste beider Betriebsarten in einem Gerät. Energiesparender Umluftbetrieb und kraftvoller Abluftbetrieb, der dann zum Einsatz kommt, wenn viel Rauch oder Feuchtigkeit abzuleiten sind.

## Komponenten für EcoSwitch-System

---

- 1 EcoSwitch-fähige berbel Abzugshaube.
  - 2 berbel Mauerkasten für einen wärmegeprägten Abschluss des Abluftweges.
  - 3 berbel Hybridfilter für eine Geruchsbindung von bis zu 97 Prozent im Umluftbetrieb.
- 

## Hybridfilter

---

Einsatz bei EcoSwitch: Zuständig für die Luftreinigung im Umluftbetrieb.

---

Einsatz bei Umluft: In Kombination mit einem Umluftfilter reduziert der zwischengesetzte Hybridfilter den physikalischen Luftwiderstand des darüberliegenden Umluftfilters durch eine Vergrößerung der Filterfläche. So wird die Leistung des Umluftfilters gesteigert.

---

Einsatz bei Abluft: Der berbel Hybridfilter wirkt als Überdruckventil. Sind bauseitige Abluftwege im Durchschnitt zu gering, bläst die Dunstabzugshaube solange Luft hinein, bis die entstehenden Widerstände den Luftstrom bremsen. Die übrige Luft gelangt in den Raum zurück, gereinigt durch den berbel Hybridfilter.

---







# BackFlow- Technologie

Mit der von berbel entwickelten und patentierten BackFlow-Technologie wird durch eine ausgeklügelte Luftführung die vorhandene Luftströmung genutzt. Das verhindert Kondensatbildung an den Glasdekoren. Gleichzeitig wird durch die gezielte Führung der Koch- und Bratdünste die Erfassungseffizienz des Dunstabzugs erhöht.

## **Kleiner Effekt – große Wirkung\***

- ① Die Belüftung der Dekorscheibe ist von unten nach oben angeordnet.
- ② An der Rückseite des Dunstabzuges wird ein Teil der Luftmenge zurück- und wieder über die Glasfront geführt.
- ③ Dadurch bleibt die Dekorfläche frei von Kondensaten und alle Koch- und Bratdünste werden gezielt in den Ansaugpunkt gelenkt.

Das Ergebnis: Eine besonders effiziente Erfassung aufsteigender Koch- und Bratdünste sowie eine ausgesprochen effektive Luftreinigung.

\* Beispiel Kopffreihaube Ergoline 2



# Modellübersicht

## → Kochfeldabzüge

## → Kochfelder

	Downline Infinity	Downline Performance	Downline Compact	Panoramakochfeld iPP
Abluftmodell	•	•	•	
Umluftmodell	•	•	•	
permalyt®-Modell	•	•	•	
Hybridmodell				
Verfügbare Breite in cm	90	83	83	90
Energieeffizienzklasse <sup>1</sup>	A+	A+	A+	
Anzahl Kochzonen	4	4	4	4
Abmessung Kochzonen in mm				
Zone 1 + 2	240 x 240	225 x 225	210 x 210	226 x 200
Zone 3 + 4	240 x 240 / 154 x 154	225 x 225	210 x 210	226 x 208
Verschiebbarer Powermover	•	•		
Bridgefunktion	•	•		•
Anschlussmöglichkeit externe Lichtquelle		•		
Einbau flächenbündig / aufgesetzt	•	•	•	•
Geführte Umluft mit Ausblasgitter-Set	•	•	•	
Drehnebelsteuerung	•			



## Inselhauben Skyline

	Skyline Frame	Skyline Edge   Edge Sound <sup>1</sup>	Skyline Edge Light	Skyline Curve	Skyline Round
Abluftmodell					
Umluftmodell	•	•	•	•	•
permalyt <sup>®</sup> -Modell	•	•	•	•	
Hybridmodell (EcoSwitch)					
Verfügbare Breite in cm	100 120 140 160	95 115 135*	95 115	95 115	Ø 60
Energieeffizienzklasse <sup>1</sup>					
Rohranschluss in mm					
BackFlow-Technologie					
Steuerungsoption Connect 2.0					
LED-Farbtemperatursteuerung	•	•	•	•	•
LED-Dimmfunktion	•	•	•	•	•
Nachlauffunktion für Umluftbetrieb	•	•	•	•	•
Empf. Abstand Kochfeld <sup>2</sup> , cm	65	65	65	65	65

<sup>1</sup> Keine Klassifizierung für Umlufthauben/Kochfelder

<sup>2</sup> Angaben für Elektrokochfeld; Abstand Gaskochfeld > 65 cm



# Modellübersicht

→  
Kopffreihauben

→  
Inselhauben

	Ergoline 2	Formline	Glassline	Smartline	Ergoline
Abluftmodell	•	•	•		•
Umluftmodell	•	•	•	•	•
permalyt®-Modell	•	•	•	•	•
Hybridmodell (EcoSwitch)	•	•	•		•
Verfügbare Breite in cm	60 70 80 90 110 120	60 70 80 90 120	90 110	80 90	110
Energieeffizienzklasse <sup>1</sup>	A	A A A B	A B		A
Rohranschluss in mm	Ø 150	Ø 150	Ø 150		Ø 150
BackFlow-Technologie	•	•	•	•	•
Steuerungsoption Connect 2.0	•	•	•	•	•
LED-Farbtemperatursteuerung	•	•	•		•
LED-Dimmfunktion	•	•	•	•	•
Nachlauffunktion für Umluftbetrieb	•	•	•	•	•
Empf. Abstand Kochfeld <sup>2</sup> , cm	50	50	50	45	70

	→ Inselhauben			→ Wandhauben	
	Glassline	Blockline	Smartline	Glassline	Blockline
Abluftmodell	•	•	•	•	•
Umluftmodell	•	•	•	•	•
permalyt®-Modell	•	•	•	•	•
Hybridmodell (EcoSwitch)	•	•		•	•
Verfügbare Breite in cm	100	90 120	100	90	60 90 120
Energieeffizienzklasse <sup>1</sup>	A	A+ A	A	A	A+ A+ A
Rohranschluss in mm	Ø 150	Ø 150	Ø 150	Ø 150	Ø 150
BackFlow-Technologie	•		•	•	
Steuerungsoption Connect 2.0	•	•	•	•	•
LED-Farbtemperatursteuerung	•			•	
LED-Dimmfunktion	•	•	•	•	•
Nachlauffunktion für Umluftbetrieb	•	•	•	•	•
Empf. Abstand Kochfeld <sup>2</sup> , cm	70	65	70	70	65

<sup>1</sup> Keine Klassifizierung für Umlufthauben/Kochfelder

<sup>2</sup> Angaben für Elektrokochfeld; Abstand Gaskochfeld > 65 cm



# Modellübersicht

	→ Wandhauben	→ Einbauhauben			
	Smartline	Glassline	Firstline Touch	Firstline	Firstline Unseen
Abluftmodell	•	•	•	•	•
Umluftmodell	•	•	•	•	•
permalyt®-Modell	•	•	•	•	•
Hybridmodell (EcoSwitch)		•	•		
Verfügbare Breite in cm	90	60 90	60 80 90	60 80 90	60 90
Energieeffizienzklasse <sup>1</sup>	A	A	A	A	B A
Rohranschluss in mm	Ø 150	Ø 125	Ø 125	Ø 125	Ø 125
BackFlow-Technologie	•	•	•	•	•
Steuerungsoption Connect 2.0	•	•	•	•	•
LED-Farbtemperatursteuerung		•	•		•
LED-Dimmfunktion	•	•	•		
Nachlauffunktion für Umluftbetrieb	•	•	•	•	•
Empf. Abstand Kochfeld <sup>2</sup> , cm	65	55	55	55	55



→  
Lüfterbausteine

Firstline

Abluftmodell	●
Umluftmodell	●
permalyt®-Modell	●
Hybridmodell (EcoSwitch)	
Verfügbare Breite in cm	60 90
Energieeffizienzklasse <sup>1</sup>	A+
Rohranschluss in mm	Ø 125
BackFlow-Technologie	
Steuerungsoption Connect 2.0	●
LED-Farbtemperatursteuerung	●
LED-Dimmfunktion	
Nachlauf funktion für Umluftbetrieb	●
Empf. Abstand Kochfeld <sup>2</sup> , cm	55

<sup>1</sup> Keine Klassifizierung für Umlufthauben/Kochfelder

<sup>2</sup> Angaben für Elektrokochfeld; Abstand Gaskochfeld > 65 cm



# Werkskundendienst

Ausgezeichnete Produkte, ausgezeichneter Service –  
bei berbel selbstverständlich.

Unser hauseigener Kundendienst sorgt dafür, dass  
auch nach dem Kauf alles passt.  
Unsere geschulten Mitarbeiter stehen Ihnen dabei  
mit kompetentem Rat und Fachwissen zur Seite.  
Der berbel Werkskundendienst ist deutschlandweit im Einsatz.

Sie erreichen den berbel Werkskundendienst:  
Montag bis Donnerstag von 08:00 bis 17:00 Uhr  
und Freitag von 08:00 bis 16:30 Uhr

unter der Kundendienst-Hotline:  
**+49 (0)5971 80809-0**

per E-Mail unter:  
**service@berbel.de**

oder online unter:  
**[www.berbel.de/service/serviceformular/](http://www.berbel.de/service/serviceformular/)**



**berbel Ablufttechnik GmbH**

Sandkampstraße 100  
48432 Rheine

Tel.: +49(0)5971-80809-0  
Fax.: +49(0)5971-80809-10  
[www.berbel.de](http://www.berbel.de)  
[info@berbel.de](mailto:info@berbel.de)

WEEE-Reg.-Nr.: 59614689  
Stand: April 2022

**berbel**  
living excellence.